

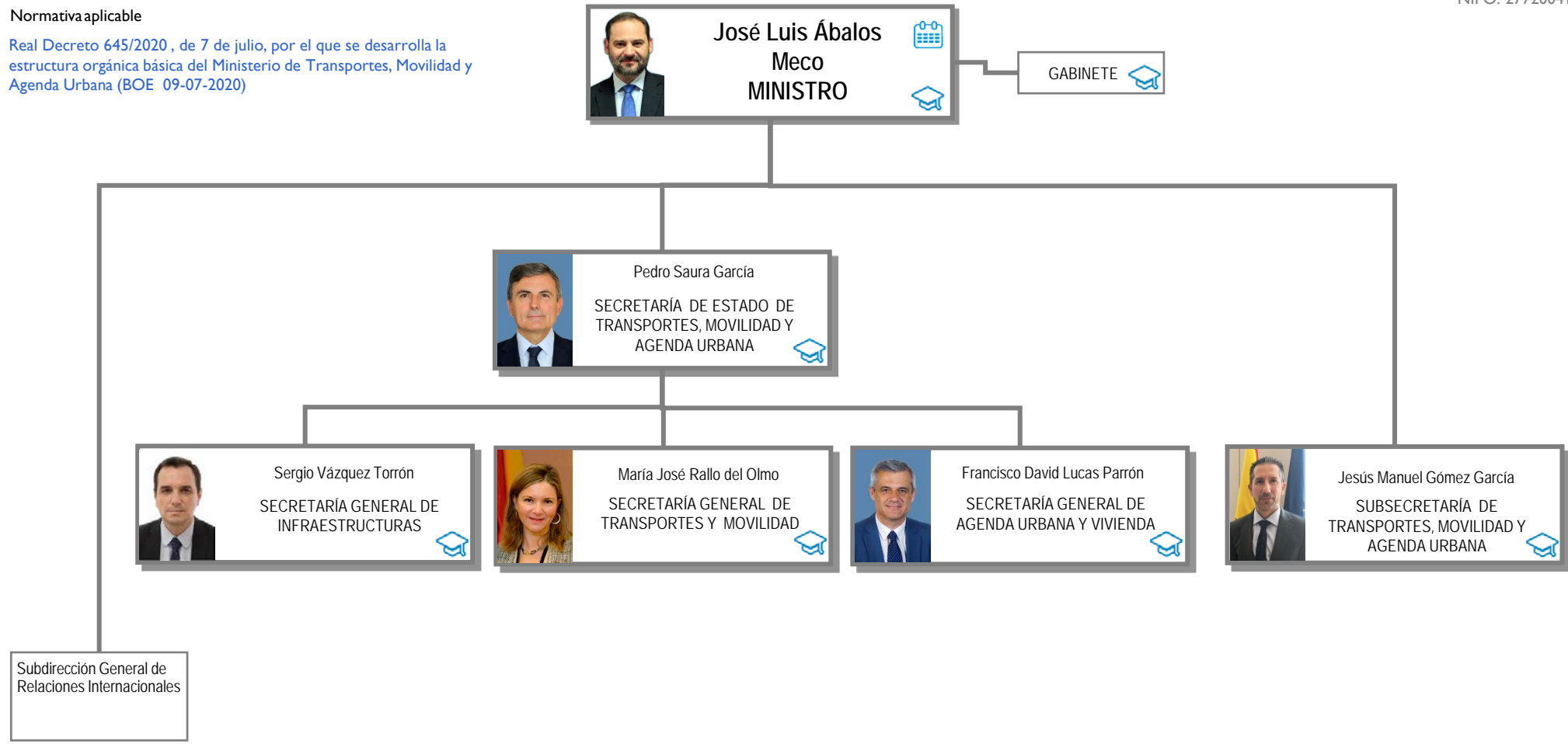



Normativa aplicable

Real Decreto 645/2020, de 7 de julio, por el que se desarrolla la estructura orgánica básica del Ministerio de Transportes, Movilidad y Agenda Urbana (BOE 09-07-2020)



Leyenda

-  Agenda del Ministro
-  Currículum vitae
-  Línea de adscripción de Organismos Públicos

Más información

- [Web del Ministerio de Transportes, Movilidad y Agenda Urbana](#)
- [Retribuciones de los Altos Cargos](#)
- [Todos los Currículum vitae de los Altos Cargos](#)
- [Relaciones de puestos de trabajo](#)



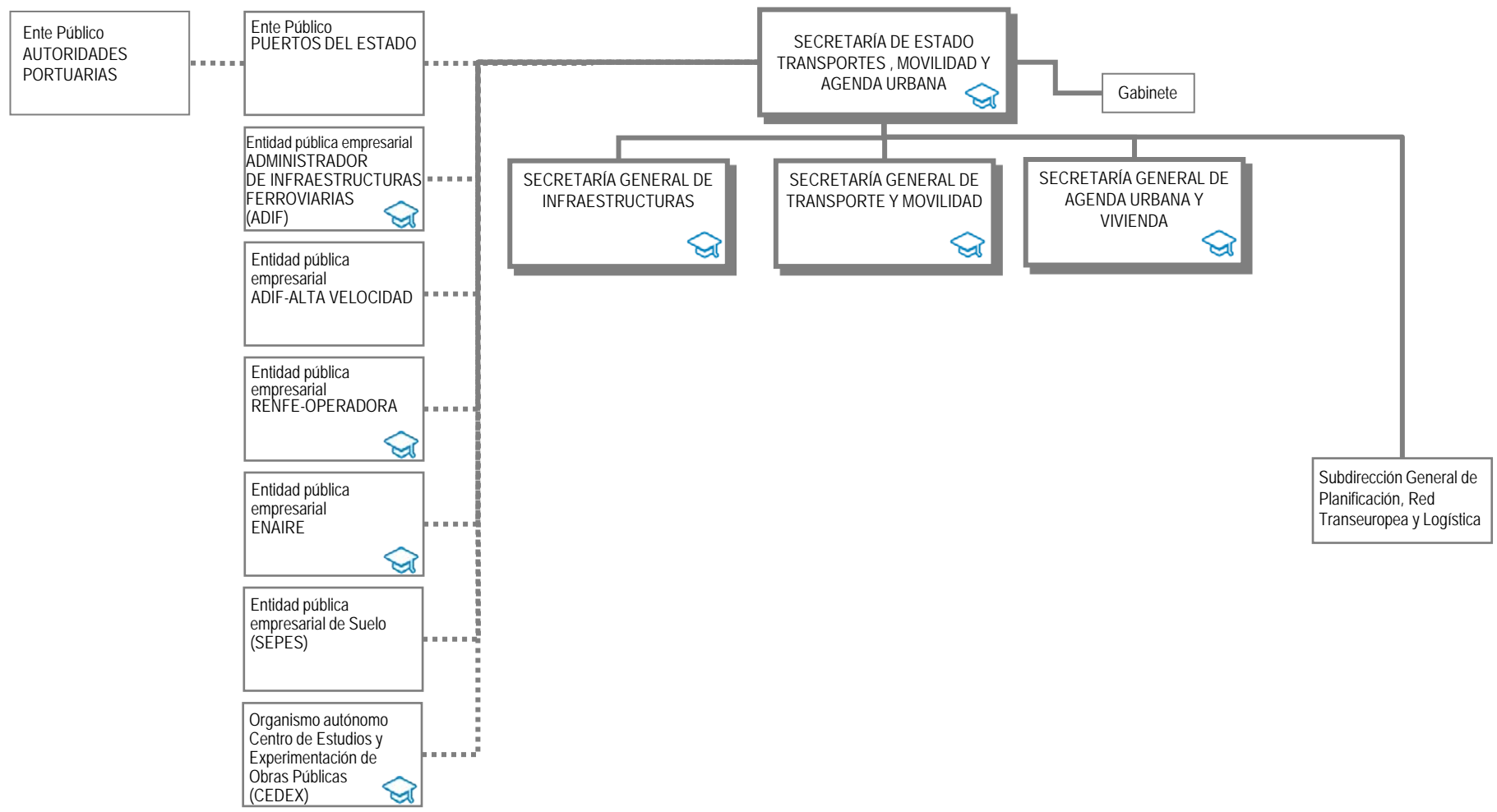

Legenda

... Línea de adscripción de Organismos Públicos



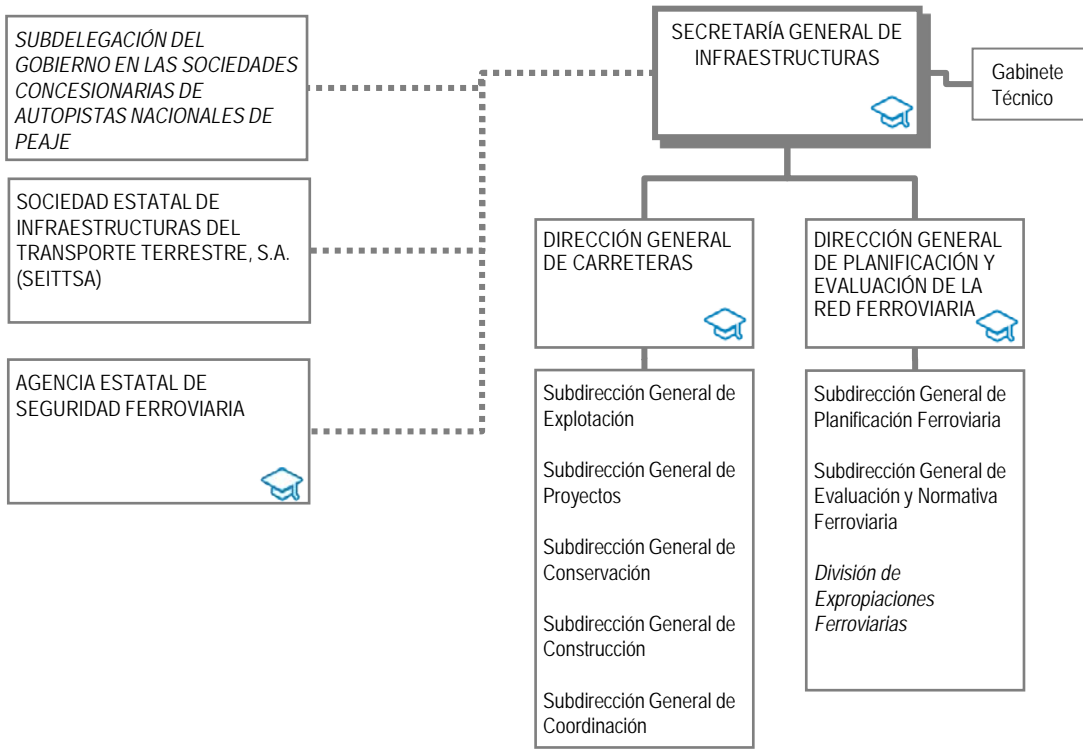

Leyenda

••• Línea de adscripción de Organismos Públicos

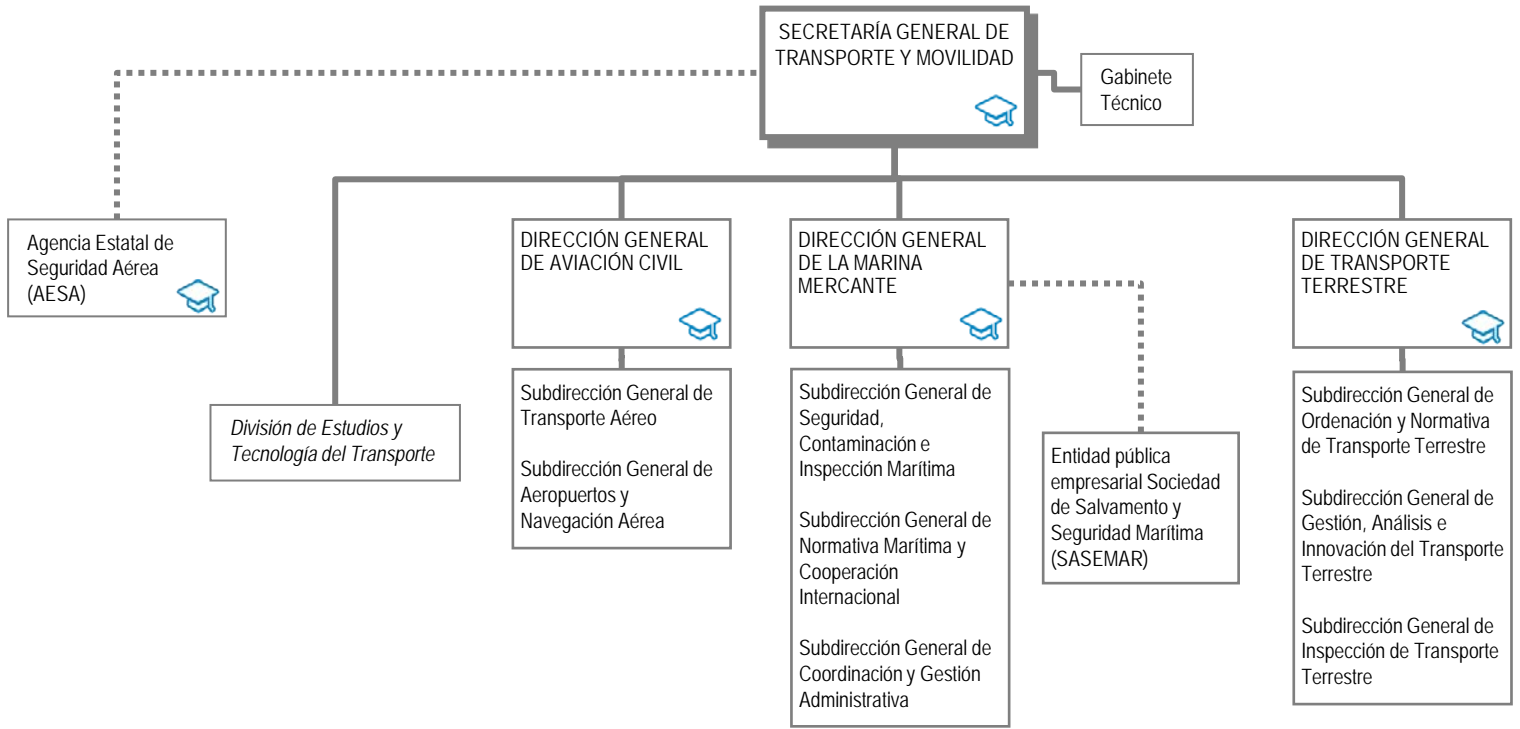

Leyenda

Linea de adscripción de Organismos Públicos

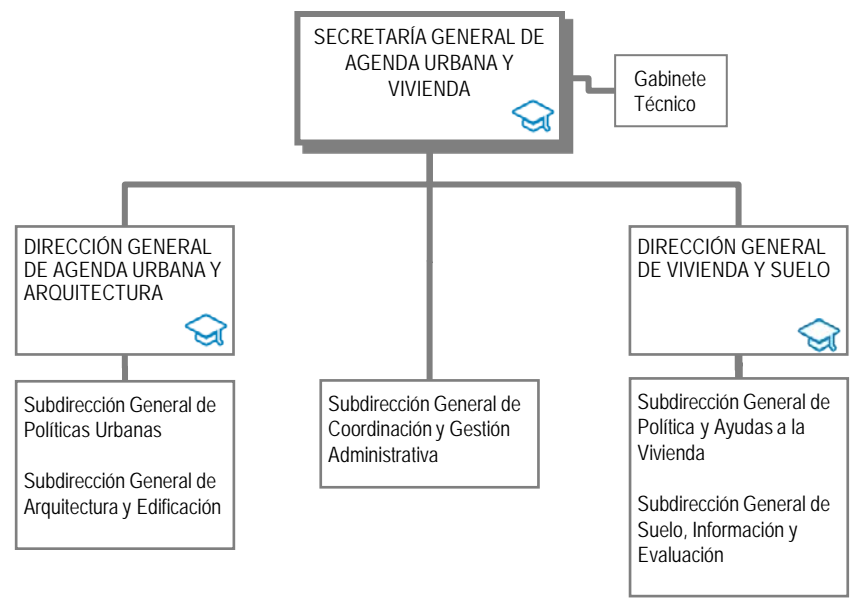

Leyenda

■■■ Línea de adscripción de Organismos Públicos



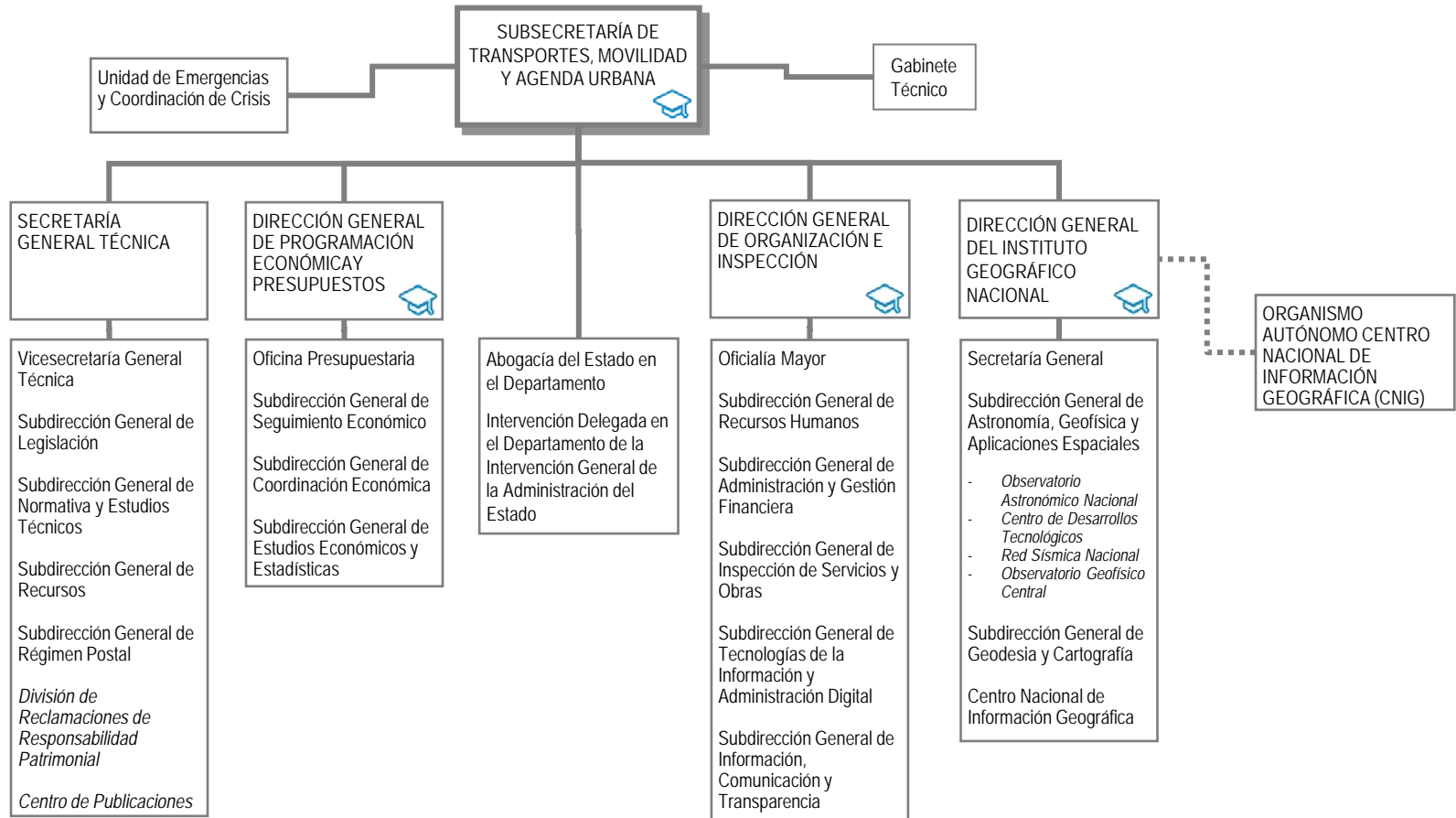

Leyenda

... Línea de adscripción de Organismos Públicos



SEDE CENTRAL DEL DEPARTAMENTO

Paseo de la Castellana, 67
28046 Madrid
Teléfono (Centralita): 91 597 70 00
<https://www.mitma.gob.es/>

OFICINAS DE ATENCIÓN AL CIUDADANO

[Oficinas de Atención al Ciudadano](#)

UNIDAD DE INFORMACIÓN DE TRANSPARENCIA

Dirección General de Organización e Inspección
transparencia.uit@mitma.es
https://transparencia.gob.es/transparencia/transparencia_Home/index/MasInformacion/UIIT/UIIT-MTMA.html